

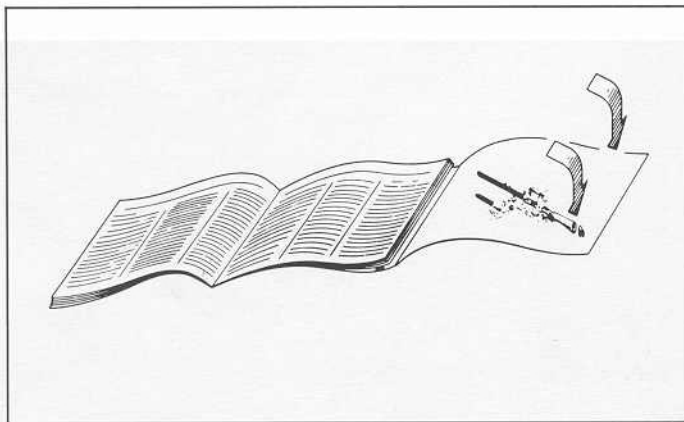

Carabine à verrou
Grendelbuks
Bolt rifle
Repetierbüchse
Carabina ad otturatore
Rifle de cerrojo

A-BOLT .22





Vue explosée :
en dernière page intérieure.

Explosie zicht :
op laatste binnen blz.

Exploded view :
last internal page.

Auffrisszeichnung :
siehe innere letzte Seite.

Vista «explosa» :
nell'ultima pagina interna.

«Despiece» :
en la última página interior

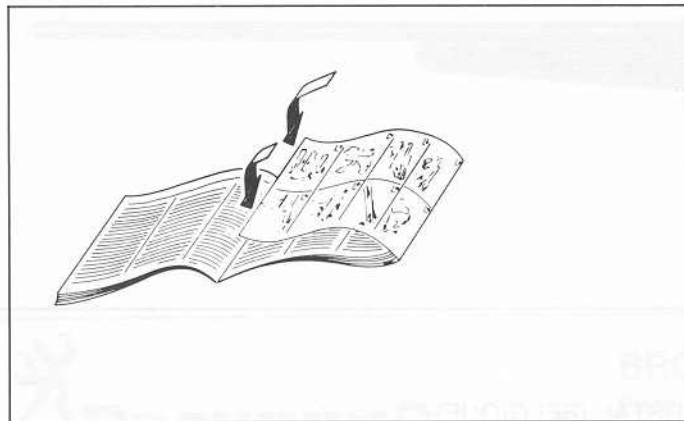

Illustrations du mode d'emploi :
au dos du manuel.

Afbeeldingen betreffende de
gebruiksaanwijzing : op
rugzijde.

Illustrations concerning this
handbook : at back of this
book.

Die Abbildungen, die sich
auf die Bedienungsanleitung
beziehen, finden Sie auf der
Rückseite.

Le illustrazioni relative al
modo d'impiego figurano al
dorso del libretto.

Las ilustraciones relativas al
modo de empleo se encuen-
tran al lomo del manual.

RECOMMANDATIONS IMPORTANTES

1. Avant toute manipulation, assurez-vous que votre arme n'est pas chargée.
2. Gardez toujours votre arme en sûreté tant que vous ne tirez pas, même si vous êtes certain qu'elle est vide.
3. Ne posez l'index sur la détente que lorsque vous allez tirer, sinon tenez-le contre le pontet.
4. Ne pointez jamais une arme à feu vers quelqu'un, même si vous êtes certain qu'elle est déchargée. Considérez-la toujours avec le respect dû à une arme chargée.
5. Sachez toujours où vos projectiles vont retomber et ne tirez que lorsqu'il n'y a aucun risque d'accident. Attention aux ricochets : ne tirez jamais dans l'eau ou contre des rochers.
6. Pour des raisons de sécurité autant que de rendement balistique, n'utilisez que de bonnes munitions du calibre exact de votre arme.
7. Dans votre intérêt comme dans celui de votre arme, évitez l'introduction de tout corps étranger dans le canon. La boue, la neige, l'eau... peuvent y créer des surpressions dangereuses.
8. Déchargez votre arme entre les utilisations. Rangez arme et munitions dans des endroits séparés et hors de portée des enfants.

VOORZORGSMAATREGELEN

1. Alvorens uw wapen te hanteren, nagaan of het niet is geladen.
2. Uw wapen steeds op veilig laten staan zolang u niet ermee schiet, zelfs wanneer u zeker ervan bent dat het leeg is.
3. De wijsvinger pas op de trekker plaatsen wanneer u gaat schieten ; anders moet u hem tegen de trekkerbeugel houden.
4. Nooit een vuurwapen op iemand richten, zelfs wanneer u zeker ervan bent dat het ongeladen is. Beschouw het steeds met het aan een geladen wapen verschuldigde respect.

5. Zorg ervoor steeds te weten waar uw projectielen terecht komen en ga pas schieten wanneer er geen enkel risico voor ongevallen is. Let op terugspringende projectielen : nooit in het water of tegen rotsen schieten.
6. Uit veiligheidsoverwegingen en evenzo voor het bereiken van een goed ballistisch rendement, slechts goede munities van het juiste kaliber voor uw wapen gebruiken.
7. Zowel in uw eigen belang als dat van uw wapen, moet het naar binnen brengen van ieder voorwerp in de loop worden vermeden. Modder, sneeuw, water... kunnen hierin gevaarlijke overdrukken vormen.
8. Ontlaad uw wapen wanneer u deze niet gebruikt. Berg wapen en munities op afzonderlijke plaatsen op en buiten het bereik van kinderen.

PRECAUTIONS TO BE OBSERVED

1. Prior to handling the gun, make sure that it is not loaded.
2. Always set the safety catch except when actually firing, even when you are sure the rifle is not loaded.
3. Never curl your finger over the trigger except when preparing to fire : at all other times, stretch the finger along the trigger guard.
4. Never point a firearm at any person, even if you are sure the rifle is unloaded. Always treat the gun with the respect due to a loaded weapon.
5. You must always be able to see where your shots will fall and never shoot if there is the slightest risk of an accident. Be careful of ricochets : never fire into water or against rocks.
6. As much for safety reasons as for ballistic efficiency, only use reliable ammunition of the exact bore of your rifle.
7. In your own interest as well as in that of your gun, avoid the entry of any foreign body into its barrel. Mud, snow, water... all these could give rise to dangerous overpressures.

8. Unload your gun when you set it aside. Put it and its ammunition away in separate places, making sure that these are inaccessible to children.

SICHERHEITSVORSCHRIFTEN

1. Gewissern Sie sich vor dem Handhaben ihrer Waffe stets, dass sie entladen ist.
2. Sicherung stets betätigen, wenn die Flinte nicht benutzt wird, auch wenn man sicher ist, sie entladen zu haben.
3. Zeigefinger erst beim Abdrücken an den Abzugsbügel.
4. Nie auf einem Menschen zielen, auch nicht mit einer leeren Waffe. Eine Schusswaffe behandelt man stets so als ob sie geladen wäre.
5. Man muss immer wissen, wo ein Schuss hinget und darf erst schiessen, wenn keine Gefahr besteht. Aufpassen mit Abprallschüssen : nie auf eine Wasserfläche oder auf Felsen zielen.
6. Nur das zur Waffe passende Patronenkaliber benutzen.
7. Im eigenen und im Interesse der Waffe, soll man verhindern, dass ein Fremdkörper in den Lauf gelangt.
8. Zwischen den Benutzungszeiten soll man die Waffe entladen. Waffe and Munition separat und ausser Reichweite von Kindern aufbewahren.

PRECAUZIONI

1. Prima di ogni manipolazione, accertatevi che l'arma sia vuota.
2. Quando non sparate, mantenete sempre la vostra arma sulla sicura anche se siete certi che sia vuota.
3. Mettere l'indice sil grilletto unicamente quando state per sparare, altrimenti tenetelo contro il ponticello.
4. Non puntate mai una arma verso una persona anche se siete certi che risulta scarica. Consi-

deratela sempre con il rispetto dovuto ad una arma carica.

5. Siate sicuri del punto dove i proiettili cadono e sparate unicamente quando non ci sono rischi di incidenti. Attenti a i rimbalzi. Non sparate mai nell'acqua o contro le rocce.
6. La sicurezza ed il rendimento balistico sono due motivi per adoperare unicamente delle munizioni adatte al calibro esatto della vostra arma.
7. Nel vostro interesse e nell'interesse della vostra arma, evitate che dei corpi estranei si introducano nella canna, il fango, la neve e l'acqua possono creare delle pericoloso sovrappressioni.
8. Scaricate la vostra arma fra ogni utilizzazione. Mettete l'arma e le munizioni in posti separati che non siano a portata del bambini.

PRECAUCIONES

1. Antes de manipularla, compruebe que su arma no está cargada.
2. Ponga siempre el seguro mientras no dispare, aun si está convencido de que su arma está vacía.
3. Ponga sólo el dedo en el disparador en el momento de disparar, sino manténgalo contra el guardamonte.
4. Nunca apunte a alguien, aun si Ud está convencido que el arma no está cargada.
5. Sepa siempre adonde sus proyectiles van a caer y dispare sólo cuando no hay ningún riesgo de accidente. Cuidado a los rebotes : nunca dispare al agua o contra rocas.
6. Por razones tanto de seguridad como de rendimiento balístico, utilice sólo buenas municiones del calibre exacto de su arma.
7. Evite la introducción de cuerpos extraños en el cañón. El barro, la nieve, el agua pueden originar peligrosas sobrepresiones.
8. Cuando no la usa, descargue su arma. Ponga el arma y las municiones en lugares separados y fuera del alcance de los niños.

CARABINE A VERROU A-BOLT .22

REMARQUES IMPORTANTES

En acquérant votre arme à feu, vous engagez votre responsabilité.

Le sérieux avec lequel vous assumerez cette responsabilité peut faire la différence entre la vie et la mort.

Les fautes commises avec les armes sont souvent définitives et ne peuvent être réparées avec de l'argent ou des regrets. Le manque de précaution ou la manipulation abusive d'une arme n'est pas excusable.

A tout moment, manipulez votre A-BOLT .22 et toute autre arme à feu avec le respect dû à sa puissance et à son danger potentiel. Malgré leur taille réduite, les munitions de calibre .22 sont encore dangereuses au-delà de 1.500 mètres.

RECOMMANDATIONS AVANT LA MISE EN SERVICE

Toutes les pièces métalliques de l'arme ont été graissées au départ de l'usine afin de les protéger contre la corrosion.

Avant de tirer votre première cartouche, il est indispensable de nettoyer soigneusement l'âme du canon : celle-ci doit être sèche pour éviter les surpressions et des écarts de point d'impact. Passez dans le canon une baguette de nettoyage garnie d'un morceau de flanelle, en l'introduisant par la chambre.

Si vous le jugez utile, essayez l'huile excédentaire sur les autres parties de l'arme avec un chiffon doux.

SPECIFICATIONS TECHNIQUES

Calibre : .22 Long Rifle.

Fonctionnement : à répétition par levier d'armement.

Organe de visée :

- hausse rabattable, réglable en élévation et en direction.
- guidon monté transversalement.
- boîte de culasse munie de 4 trous (obturés par vis) et de 2 rainures destinés au montage d'une lunette.

Chargeur : capacité de 5 ou 15 cartouches.

Sûreté :

- par poussoir sur la partie supérieure du boîtier de détente.
- indicateur d'armé (avancée rouge et striée).
- indicateur de mise hors sûreté (point rouge visible).

Détente : large et striée.

Canon :

- à bouche en retrait
- pas vers la droite, à 6 rayures.

Poids moyen de l'arme : 2,600 kg.

Longueur totale de l'arme : 115 cm.

Marques d'identification : calibre frappé sur le flanc droit du canon et sur le fond du chargeur, numéro de série frappé sur le flanc droit de la boîte de culasse.

Les présentes spécifications techniques sont données à titre indicatif. Nous nous réservons le droit de les modifier à tout moment.

INSERTION DU VERROU

Votre carabine A-BOLT .22 est livrée avec son verrou démonté et percuteur armé.

Procédez à son montage en suivant les instructions suivantes :

Prenez la précaution de mettre votre arme en sûreté, poussoir engagé en position arrière, découvrant la lettre « S ».

Pour pouvoir introduire le verrou dans la boîte de culasse, le percuteur doit être armé (fig. 2), ce qui est réalisé au départ de l'usine.

Terminologie (fig. 3) :

- 1 - Ressaut de noix
- 2 - Noix
- 3 - Indicateur d'armé
- 4 - Guide-noix.

Si pour une raison quelconque, ce n'était pas le cas (fig. 4), procédez comme suit :

Calez fermement le ressaut de noix dans un étai, opérer simultanément une traction et une rotation du levier d'armement pour placer l'extrémité du ressaut de noix dans sa petite encoche. L'indicateur d'armé (rouge) doit dépasser.

Introduisez ensuite le verrou dans la boîte de culasse, en veillant au bon alignement, sans érafler la crosse (fig. 5).

Poussez le verrou complètement vers l'avant et verrouillez l'arme en pivotant le levier d'armement vers le bas (fig. 6).

EXTRACTION DU VERROU

Faites pivoter le levier d'armement vers le haut, retirer le verrou vers l'arrière jusqu'à butée contre son arrêtoir.

Appuyez sur l'arrêtoir de verrou (fig. 7) et extraire le verrou de la boîte de culasse sans abîmer la crosse.

SURETE

Le poussoir de sûreté est situé sur la partie supérieure du boîtier de détente, à portée du pouce. Débrayé vers l'avant, découvrant un point rouge, il indique que l'arme est prête à faire feu (fig. 1).

Enclenché vers l'arrière, découvrant la lettre «S», la détente est bloquée.

INDICATEUR D'ARME

La noix de l'A-BOLT .22 comporte une extension dépassant du guide-noix lorsque le percuteur est armé (fig. 2).

Cet indicateur d'armé coloré en rouge est bien visible, il est aussi aisément testé par le pouce dans des conditions de luminosité défavorable.

DETENTE

Votre carabine A-BOLT .22 a été réglée en usine pour donner un départ sec, une course de détente brève et un poids de départ voisin de 1,8 kg, compatibles avec une excellente sûreté d'accrochage. Le mécanisme de détente a cependant été équipé d'un réglage du poids de départ (approximativement de 1,3 à 2,7 kg).

REGLAGE DU POIDS DE DEPART

- Assurez-vous que l'arme est déchargée.
- Dévissez les vis de maintien et retirez la sous-garde (fig. 8 et 9).
- La vis de réglage du poids de départ se situe à la partie postérieure de la détente assemblée.

- Pour réduire le poids de départ, tournez la vis de réglage dans le sens des aiguilles d'une montre en utilisant un tournevis fin (fig. 10).
- Pour augmenter le poids de départ, tournez la vis de réglage dans le sens des aiguilles d'une montre.

Remarque : Si le poids de départ est augmenté successivement, la détente sera bloquée. Tournez la vis dans le sens des aiguilles d'une montre tant que la détente peut être actionnée.

Le poids de départ peut être mesuré, verrou fermé, en utilisant un ressort étalonné ou un set de mesure, disponible dans le commerce.

La plupart des armuriers peuvent aussi mesurer le poids de départ de votre arme. Une fois l'ajustement terminé, remplacez la sous-garde dans le fût et insérez la vis de sous-garde.

CHARGEMENT

Votre A-BOLT .22 est équipée d'un chargeur amovible.

Deux chargeurs sont disponibles : l'un d'une capacité de 5 cartouches, l'autre de 15 cartouches.

L'alimentation d'une cartouche supplémentaire directement dans la chambre porte la capacité totale de l'arme à 6 ou 16 cartouches.

Avant le chargement, engagez la sûreté et orientez votre carabine de manière non dangereuse.

Arme placée horizontalement, appuyez sur le bouton du verrou de chargeur pour laisser descendre et recueillir le chargeur (fig. 11).

Vous avez la possibilité d'introduire un chargeur plein ou de garnir le chargeur vide.

Afin de garnir le chargeur vide, procédez comme suit :

- tenez le chargeur d'une main ;
- à l'aide de l'autre main, saisissez une cartouche pour engager son culot entre les lèvres du chargeur, repoussez le transporteur et glissez la cartouche pour amener son culot à butée dans le chargeur (fig. 12).

En orientant la face arrondie du chargeur vers l'avant, insérez le chargeur dans la carabine, à fond jusqu'à encliquetage.

DECHARGEMENT

Avant déchargement, orientez votre carabine de manière non dangereuse et engagez la sûreté.

Manœuvrez le levier d'armement pour ouvrir le mécanisme afin d'éjecter et recueillir la cartouche se trouvant dans la chambre. Inspectez celle-ci pour vous assurer qu'elle est bien vide. Otez les cartouches contenues dans le chargeur, réinsérez le chargeur vide dans la carabine. Refermez le mécanisme.

REGLAGE

Votre carabine a été réglée au départ de l'usine. Il est toujours possible de personnaliser le réglage de l'arme pour l'adapter à vos conditions de tir : manière de viser ou munitions différentes.

Pour ce faire, séchez soigneusement votre canon et flambez ce dernier en sacrifiant une cartouche.

Placez la cible à la distance choisie, en observant les règles de sécurité.

En position couchée et sans appuyer la carabine sur un objet dur, visiez soigneusement.

Tirez plusieurs cartouches, et d'après la localisation des points d'impact sur la cible, procédez aux corrections éventuelles sur la hausse (élévation ou direction).

Si les impacts sont trop hauts, reculez la hausse.

Si les impacts sont trop bas, avancez la hausse.

Si les impacts sont trop à droite, déplacez le cran de mire vers la gauche (et inversement).

Recommencez le processus jusqu'à amener les points d'impact au point visé.

Confirmez la justesse par le tir de 3 cartouches.

La hausse laisse une grande latitude de réglage, sans devoir procéder à son remplacement.

Chaque année au moins, effectuez un tir de contrôle du réglage de votre carabine.

ENTRETIEN

Pour l'entretien de votre A-BOLT .22, comme de toute autre arme, nous vous recommandons de n'utiliser que du LEGIA SPRAY qui nettoie, lubrifie et protège.

La silicone, la lanoline, les graisses et huiles pour machines sont à éviter.

Après chaque utilisation, effectuez l'entretien de votre carabine comme suit :

- avant tout, contrôlez que votre arme est déchargée et en sûreté ;
- retirez le verrou et le chargeur ;
- vaporisez du LEGIA SPRAY dans le canon. Laissez agir le produit quelques minutes puis introduisez, **par la chambre**, la bague de nettoyage (de calibre .22), garnie d'un morceau de flanelle. Lorsque le canon est bien propre, repassez un morceau de flanelle imbibé d'huile pour le protéger jusqu'à la prochaine utilisation.

SURFACES METALLIQUES INTERNES

Le bronzage ne constitue pas en soi une protection contre la corrosion, il doit être garanti de l'humidité et de la transpiration souvent acide des mains. Pour ce faire, vaporisez le LEGIA SPRAY sur les parties externes de l'arme et essuyez l'excès éventuel avec un chiffon propre.

Renouvelez l'opération après chaque sortie ou manipulation. Toute trace de doigt doit disparaître.

BOIS

Le bois du fût a tendance à absorber l'humidité atmosphérique, particulièrement par temps de pluie. Afin de lui éviter des déformations fâcheuses, il convient de mettre la carabine dans un endroit sec et modérément aéré, loin des sources de forte chaleur.

Le bois perdra ainsi progressivement l'humidité absorbée sans se déformer ou se fendiller. Un peu de bonne cire pour meubles lui conservera sa belle apparence.

LISTE DES PIÈCES CONSTITUTIVES

1. Guidon
2. Hausse assemblée
3. Canon enclassé
4. Vis d'obturation (x 4)
5. Arrêtoir de verrou
6. Goupille de l'axe-guide d'arrêtoir de verrou
7. Axe-guide de l'arrêtoir de verrou
8. Ressort de l'arrêtoir de verrou
9. Bille d'indexage du pommeau
10. Ressort de bille d'indexage
11. Vis de maintien de l'arrêtoir de verrou
12. Rampe d'alimentation
13. Verrou
14. Axe de butée de l'éjecteur/percuteur
15. Roll pin d'éjecteur/percuteur
16. Ejecteur/percuteur
17. Guide du ressort
18. Ressort d'éjecteur/percuteur
19. Roll pin du pommeau
20. Vis d'assemblage du verrou
21. Ressort d'extracteur
22. Guide du ressort d'extracteur
23. Extracteur
24. Guide-noix du percuteur
25. Ressort du poussoir du percuteur
26. Rondelle du ressort
27. Poussoir du percuteur
28. Levier d'armement
29. Indicateur d'armé
30. Roll pin d'indicateur d'armé
31. Fût
32. Plaque de couche
33. Vis de fixation de plaque de couche (x 2)
34. Sous-garde
35. Verrou de chargeur
36. Ressort du verrou de chargeur
37. Vis antérieure de fixation de sous-garde
38. Vis postérieure de fixation de sous-garde
39. Chargeur assemblé (5 coups)
40. Chargeur assemblé (15 coups)
41. Boîtier de détente
42. Levier de sûreté
43. Ressort du levier de sûreté
44. Axe du levier de sûreté
45. Axe de sûreté
46. Circlip de maintien de l'axe de sûreté
47. Axe de blocage de la sûreté
48. Roll pin de blocage de l'axe
49. Ressort de gâchette
50. Gâchette
51. Axe de gâchette
52. Vis de butée de gâchette
53. Poussoir de sûreté
54. Roll pin du levier de sûreté
55. Axe de détente
56. Sûreté
57. Levier de sûreté intermédiaire
58. Ressort de sûreté
59. Détente
60. Tige de détente
61. Vis de réglage du poids de départ
62. Ressort de vis de réglage
63. Vis de fixation du bloc de sûreté
64. Rondelle pour vis de sûreté
65. Axe de sûreté

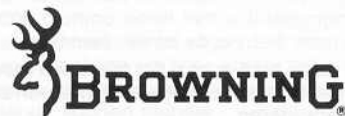

GRENDELBUKS A-BOLT .22

BELANGRIJKE OPMERKINGEN

Met het aanschaffen van uw wapen, neemt u een verantwoordelijkheid op u.

De ernst waarmee u deze verantwoordelijkheid op u neemt, kan het verschil tussen leven en dood uitmaken.

Fouten die met vuurwapens gemaakt worden, zijn vaak onherroepelijk en kunnen niet hersteld worden met geld of spijtgevoelens. Het gebrek aan omzichtigheid of verkeerde handelingen met een wapen zijn niet goed te praten.

Behandel uw A-BOLT .22 en elk ander vuurwapen altijd met eerbied voor zijn kracht en potentieel gevaar.

De munities van kaliber .22 zijn, ondanks hun geringe afmetingen, nog steeds gevaarlijk op verder dan 1.500 meter.

AANBEVELINGEN VÓÓR HET INGEBRUIKNEMEN

Alle metalen onderdelen van het wapen zijn ingeget bij het verlaten van de fabriek ; dit is gedaan om roestvorming te voorkomen.

Alvorens uw eerste patroon af te vuren, is het noodzakelijk de ziel van de loop zorgvuldig te reinigen : deze moet droog zijn om overdrukken en afwijkingen van het trefpunt te voorkomen. Steek een reinigingsstokje met flanel omhuld door de loop ; u moet het via de kamer invoeren.

Als u dit nodig acht, kunt u het overschot aan olie op de andere delen van het wapen met een zacht doekje verwijderen.

TECHNISCHE SPECIFIKATIES

Kaliber : .22 Long Rifle.

Werking : repeeteer met spanhefboom.

Richtorgaan :

- neerklapbaar vizier, met hoogte- en richtingsregeling.
- dwars geplaatst vizierkorrel.
- kulasdoos voorzien van 4 gaten (afgesloten door schroeven) en van 2 groeven, bedoeld voor de montage van een richtkijker.

Patroonhouder : inhoud 5 of 15 patronen.

Veiligheid :

- door nok op het bovenste gedeelte van de trekkerdoos.
- verklikker voor gespannen (vooruitgeschoven rood en gegroefd).
- verklikker uit veilig stellen (rode zichtbare punt).

Trekker : breed en gegroefd.

Loop :

- terugwijkende monding
- spoed naar rechts, met 6 groeven.

Gemiddeld gewicht van het wapen : 2,600 kg.

Totale lengte van het wapen : 115 cm.

Identificatiemerken : ingeslagen kaliber op de rechterzijde van de loop en op de bodem van de patroonhouder
serienummert ingeslagen op de rechterzijde van de kulasdoos.

Onderhavige technische specificaties worden ter informatie medegegeeld. Wij behouden ons het recht voor om deze, zonder voorafgaande kennisgeving, te wijzigen.

INVOEGEN VAN DE GRENDEL

Uw A-BOLT .22 buks wordt geleverd met zijn grendel uiteen genomen en zijn slagpen gespannen.

Ga over tot zijn montering door volgende aanwijzingen te volgen :

Erop letten uw wapen op veilig te stellen, nok in de achterste stand ingevoerd («S» zichtbaar).

Om de grendel in de kulasdoos in te kunnen voeren, moet de slagpen gespannen zijn (fig. 2) wat bij het verlaten van de fabriek gedaan wordt.

Terminologie (fig. 3) :

- 1 - Uitsteeksel tuimelaar
- 2 - Tuimelaar
- 3 - Verklikker voor gespannen
- 4 - Tuimelaargeleider.

Als dit wegens een of andere reden niet het geval is (fig. 4), dan moet u als volgt tewerk gaan :

Het uitsteeksel van de tuimelaar stevig in een bankschroef blokkeren ; gelijktijdig een trekkracht en een draai beweging verrichten aan de spanhefboom om het uiteinde van het uitsteeksel van de tuimelaar in zijn kleine gleuf te plaatsen. De verklikker voor gespannen (rood) moet uitsteken.

Vervolgens de grendel in de kulasdoos invoegen waarbij u wel op de goede uitlijning moet letten, zonder de kolf te bekrassen (fig. 5).

Druk de grendel geheel naar voren en vergrendel het wapen door de spanhefboom naar beneden te drukken (fig. 6).

UITTREKSEL VAN DE GRENDEL

Laat de spanhefboom naar boven draaien, druk de grendel terug naar achteren tot deze tegen zijn patroonstopper stoot.

Druk op de grendelstopper (fig. 7) en trek de grendel uit de kulasdoos zonder hierbij de kolf te beschadigen.

VEILIGHEID

De veiligheidsnok bevindt zich op het bovenste gedeelte van de trekkerkamer, onder bereik van de duim.

Wanneer deze nok naar voren is ontkoppeld en een rode punt te zien geeft, geeft hij aan dat het wapen gereed is om te schieten (fig. 1).

Wanneer deze nok naar achteren is gekoppeld en de letter «S» laat zien, dan zit de trekker vast.

VERKLIKKER VOOR GESPANNEN

De tuimelaar van de A-BOLT .22 bevat een gedeelte dat uit de tuimelaargeleider steekt wanneer de slagen gespannen is (fig. 2).

Deze rood gekleurde verklikker voor gespannen is goed zichtbaar; ingeval van een ongunstige lichtgesteldheid kan hij tevens gemakkelijk door de duim getest worden.

TREKKER

Uw A-BOLT .22 buks is op de fabriek geregeld om een scherp schot, een korte trekkerloop en een schotgewicht van omstreeks 1,8 kg te verkrijgen; verenigbaar met een uitstekende veiligheid voor het aankoppelen.

Het trekkermechanisme is echter voorzien van een regeling voor het schotgewicht (ongeveer 1,3 tot 2,7 kg).

REGELING VAN HET SCHOTGEWICHT

- Nagaan of het wapen ontladen is.
- Blokkeerschroeven uitschroeven en trekkerbeugel verwijderen (fig. 8 en 9).

- De schroef voor het regelen van het schotgewicht bevindt zich op het achterste gedeelte van de ineengezette trekker.

- Om het schotgewicht te verminderen, draait u de regelschroef in de richting van de wijzers van het uurwerk met een dunne schroevendraaier (fig. 10).

- Om het schotgewicht te verhogen, draait u de regelschroef tegen de richting van de wijzers van het uurwerk in.

Opmerking : als het schotgewicht te hoog is afgesteld, wordt de trekker geblokkeerd. Draai de schroef in de richting van de wijzers van het uurwerk totdat de trekker bewogen kan worden.

Het schotgewicht kan worden gemeten, met gesloten grendel, door een gekalibreerde veer of een in de handel verkrijgbare meetset.

De meeste wapenhandelaren kunnen eveneens het schotgewicht van uw wapen meten. Wanneer het afstellen klaar is, plaatst u de trekkerbeugel terug in de schacht terwijl u de trekkerbeugelschroef indraait.

LADEN

Uw A-BOLT .22 is voorzien van een afneembare patroonhouder. Twee patroonhouders zijn verkrijgbaar : de ene met een inhoud van 5, de andere van 15 patronen.

Het laden van een extra patroon direct in de kamer brengt de totale inhoud van het wapen tot 6 of 16 patronen.

Alvorens te gaan laden, op veiligheid stellen en uw wapen op ongevaarlijke wijze oriënteren.

Terwijl het wapen horizontaal geplaatst is, op de knop van de grendel van de patroonhouder drukken om de patroonhouder naar beneden te laten gaan en op te vangen (fig. 11).

U heeft de mogelijkheid om een volle patroonhouder in de steken of de lege patroonhouder te vullen.

Om de lege patroonhouder te vullen, handelt u als volgt :

- de patroonhouder met één hand vasthouden ;
- met de andere hand, neemt u een patroon en brengt u zijn bodemkap tussen de lippen van de patroonhouder ; u schuift de transporteur weg en laat de patroon glijden om de bodemkap tot aanslag in de patroonhouder te brengen (fig. 12). Door het oriënteren van de afgeronde kant van de patroonhouder naar voren te brengen, brengt u de patroonhouder in de buks tot deze volledig ingeklikt is.

ONTLADEN

Alvorens te gaan ontladen oriënteert u veilig uw buks en voegt u de veiligheid in.

Bedien de spanhefboom voor het openen van de mechanisme om de patroon die zich nog in de kamer bevindt, uit te werpen en op te vangen.

Onderzoek de kamer om u ervan te verzekeren dat deze leeg is.

Verwijder de patronen die zich in de patroonhouder bevinden en breng de lege patroonhouder terug in de buks. Het mechanisme sluiten.

REGELEN

Uw buks is bij het verlaten van de fabriek geregeld.

Het is altijd mogelijk de regelstand van uw buks te verpersoonlijken om hem aan uw schietomstandigheden aan te passen : wijze van richten of verschillende soorten munitie.

Daarvoor moet u de loop zorgvuldig drogen en vlammen door een patroon af te schieten. Plaats de schietschijf op de gekozen afstand met inachtneming van de veiligheidsregels.

In liggende stand en zonder de buks op een hard voorwerp te laten rusten, richt u zorgvuldig.

Schiet meerdere patronen af en, volgens de plaats van de trefpunten op de schijf, gaat u over tot het uitvoeren van de eventuele correcties op het vizier (hoogte of richting).

Als de trefpunten te hoog liggen, het vizier naar achteren schuiven.

Als de trefpunten te laag liggen, het vizier naar voren schuiven.

Als de trefpunten te veel naar rechts liggen, de vizierkeep naar links verplaatsen (en omgekeerd).

Herhaal deze gang van zaken tot de trefpunten op het mikpunt vallen.

Bevestig de juistheid door 3 patronen af te schieten.

Het vizier laat een grote regelruimte toe zonder tot zijn vervanging te moeten overgaan.

Minstens éénmaal per jaar een controleschot lossen met het oog op de regeling van uw buks.

ONDERHOUD

Voor het onderhoud van uw A-BOLT .22 raden wij u aan, net als voor ieder ander wapen, om alleen LEGIA SPRAY te gebruiken. LEGIA SPRAY reinigt, smeert en beschermt.

Silicone, wolvet, vetten en oliën voor machines moeten vermeden worden.

Na ieder gebruik, verzorgt u het onderhoud van uw buks als volgt :

- in de eerste plaats controleren of uw wapen wel ontladen is en op veilig staat ;'
- verwijder de grendel en de patroonhouder ;
- verstuij LEGIA SPRAY in de loop. Laat het produkt enkele minuten lang inwerken ; vervolgens, **via de kamer**, het reinigingsstokje, voorzien van een stukje flanel, erin steken. Wanneer de loop goed gereinigd is, nog een keer een flanelen doekje, met olie doordrenkt, erdoor halen om hem te beschermen tot een volgend gebruik.

METALEN BUITENKANTEN

Het blauwen op zichzelf is geen beschermmiddel tegen roestvorming ; het moet ook instaan voor het vocht en de dikwijls zure transpiratie van de handen. Verstuij daarom LEGIA SPRAY op de buitenkanten van het wapen en het eventuele overschot met een rein dokje eraf vegen.

Herhaal deze handeling na elke jachtpartij of behandeling van het wapen. Ieder spoor van de vingers moet verwijderd worden.

HOUT

Het hout van de schacht heeft de neiging vocht uit de lucht op te nemen, meer in het bijzonder als het regent. Om kwalijke vervormingen te voorkomen, is het noodzakelijk de buks in een droge en een licht geventileerde omgeving te plaatsen, ver van sterke warmteuitstralingen verwijderd.

Het hout zal zo geleidelijk aan het opgenomen vocht verliezen zonder zich te vervormen of barstjes te gaan vertonen. Een beetje meubelwas zal de buks mooi houden.

WISSELSTUKKEN

1. Korrel
2. Viziereenheid (samengevoegd)
3. Loop in kulas
4. Afsluitingsschroef (4 x)
5. Grendelstopper
6. Stift voor grendelstopper geleidingsas
7. Grendelstopper geleidingsas
8. Grendelstopper veer
9. Lokalisatieskogeltje van de knop
10. Veer voor lokalisatieskogeltje van de knop
11. Grendelstopper bevestigingsschroef
12. Voedingslijn
13. Grendel
14. Ejector/slagpen aanslagsas
15. Ejector/slagpen steunstift
16. Ejector/slagpen
17. Veergeleider
18. Ejector/slagpen veer
19. Knop roll pin
20. Grendel samenbouwschroef
21. Patroontrekkerveer
22. Patroontrekkerveer geleider
23. Patroontrekker
24. Geleiderbek v. d. patroontrekker
25. Slagpengeleidernok
26. Veerring
27. Slappennok
28. Spanhefboom
29. Verklikker gespannen
30. Verklikker gespannen roll pin
31. Schacht
32. Kolfplaat
33. Kolfplaatschroef
34. Trekkerbeugel
35. Magazijnrendel
36. Magazijnrendelveer
37. Voorste bevestigingsschroef, trekkerbeugel
38. Achterste bevestigingsschroef, trekkerbeugel
39. Magazijn compleet (5 patronen)
40. Magazijn compleet (15 patronen)
41. Trekkerdoos
42. Veiligheidshefboom
43. Veiligheidshefboomveer
44. Veiligheidsheboomassas
45. Veiligheidsas
46. Bevestigingscirclip, veiligheidsas
47. Blokkeringsas van de veiligheid
48. Blokkeringsroll pin van de as
49. Tuimelaarveer
50. Tuimelaar
51. Tuimelaars
52. Tuimelaaraanslagschroef
53. Veiligheidsnok
54. Veiligheidshefboom steunstift
55. Trekkeras
56. Veiligheid
57. Veiligheidstussenhefboom
58. Veiligheidsveer
59. Trekker
60. Trekkerstang
61. Regelschroef van trekker
62. Veer voor regelschroef van trekker
63. Bevestigingsschroef, veiligheidsblok
64. Veiligheidsschroefring
65. Veiligheidsas

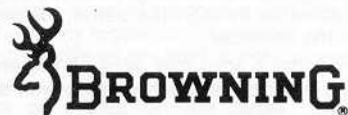

A-BOLT .22 BOLT RIFLE

IMPORTANT

When you acquire your firearm, you assume responsibility for it.

The seriousness with which you take this responsibility could make the difference between life and death. The mistakes made with weapons are often irreversible and cannot be put right with money or regrets.

Carelessness and the mishandling of a weapon are inexcusable.

Always handle your A-BOLT .22 and all other firearms with the respect warranted by their power and potential danger. Despite the small size, .22 calibre ammunition is still dangerous at distances greater than 1500 metres.

RECOMMENDATIONS FOR USE

All the metal parts of the weapon are greased before leaving the factory in order to protect them against corrosion.

Before shooting your first cartridge it is imperative that you clean the bore of the barrel : this must be dry in order to avoid over-pressure and inaccurate firing. Pass a cleaning rod with a piece of flannel attached through the barrel, inserting it through the chamber.

If you consider it advisable, wipe off the excess oil on the other parts of the weapon with a soft cloth.

TECHNICAL SPECIFICATIONS

Calibre : .22 Long Rifle.

Operation : Repeater rifle with cocking lever.

Sight components :

- The rearsight can be folded and is height and direction adjustable.
- Transversely mounted foresight.
- An action frame with 4 holes (screw-sealed) and 2 grooves intended for the fitting of an optical sight.

Magazine : Capacity of 5 or 15 cartridges.

Safety :

- Thumb catch on the upper part of the trigger section.
- Rifle cocked indicator (red, ridged overhang).
- Off safe indicator (red spot visible).

Trigger : Wide and ridged.

Barrel :

- Set back muzzle.
- 6 groove twist, right.

Average weight of weapon : 2,600 kg.

Total length of weapon : 115 cm.

Identifying marks : Calibre stamped on the right side of the barrel and on the base of the magazine ; serial number stamped on the right side of the action frame.

These technical specifications are given for indication purposes only. We reserve the right to make amendments at any time without prior notice.

INSERTION OF THE BREECH BLOCK

Your A-BOLT .22 rifle is delivered with the breechblock disassembled and the firing pin cocked.

It should be assembled in accordance with the following instructions :

Take the precaution of putting your weapon on safe ; thumb catch engaged in the back position, showing the letter «S».

In order to be able to insert the breech block into the action frame the firing pin must be cocked (fig. 2). This is done before the rifle leaves the factory.

Terminology (fig. 3) :

- 1 - Nut projection
- 2 - Nut
- 3 - Cocked indicator
- 4 - Nut guide

If, for any reason whatsoever, this is not the case (fig. 4), proceed as follows :

Firmly wedge the nut projection in a vice, pull and turn the cocking lever to position the end of the nut projection in its small notch. The cocked indicator (red) should project. Then insert the breech block into the action frame, making sure that it is correctly aligned, without grazing the stock (fig. 5).

Push the breech block as far forward as possible and lock the weapon by turning the cocking lever downwards (fig. 6).

REMOVAL OF THE BREECH BLOCK

Turn the cocking lever upwards. Draw back the breech block until it rests against the stop.

Press on the breech block stop (fig. 7) and withdraw the breech block from the action frame without damaging the stock.

SAFETY

The safety thumb catch is located on the upper part of the trigger section, within reach of the thumb.

Move forwards to disengage, revealing the red spot which indicates that the weapon is ready for firing (fig. 1).

Move backwards to engage, revealing the letter «S». The trigger is locked.

COCKED INDICATOR

The nut of the A-BOLT .22 includes an extension which overhangs the nut guide when the firing pin is cocked (fig. 2).

This red cocking indicator is clearly visible and is also easy to feel with the thumb in unfavourable light conditions.

TRIGGER

Your A-BOLT .22 rifle has been adjusted in the factory to give a clean start, a quick trigger movement and a trigger pull of around 1.8 kg, compatible with an excellent catch safety.

The trigger mechanism has, however, been fitted with a trigger pull control (from approximately 1.3 to 2.7 kg).

ADJUSTMENT OF THE TRIGGER PULL

- Check that the weapon is unloaded.
- Unscrew the holding screw and remove the trigger plate (fig. 8 and 9).

- The trigger pull adjustment screw is located on the rear part of the assembled trigger.
- To reduce the trigger pull, turn the adjustment screw clockwise using a fine screwdriver (fig. 10).
- To increase the trigger pull, turn the adjustment screw anti-clockwise.

Note : If the trigger pull is increased excessively, the trigger will be blocked. Turn the screw clockwise until the trigger can be activated.

The trigger pull may be measured with the breech block locked, by using a calibrated spring or a measuring set, available from your dealer.

Most qualified gunsmiths can also measure the trigger pull of your weapon. Once the adjustment is complete, replace the trigger plate in the butt and insert the trigger plate screw.

LOADING

Your A-BOLT .22 rifle is fitted with a removable magazine. Two magazines are available : 1 holding 5 cartridges and the other 15.

Loading an additional cartridge directly into the chamber increases the total capacity of the weapon to 6 or 16 cartridges.

Before loading, engage the safety catch and make sure that the rifle is not pointing in a dangerous direction.

Place the weapon horizontally, press on the breech block button of the magazine so that the magazine drops and is collected (fig. 11).

It is possible to insert a magazine either fully loaded or empty.

In order to fit the magazine empty, proceed as follows :

- hold the magazine in one hand.
Using the other hand, insert the cartridge base between the lips of the magazine, push back the magazine and slide the cartridge so that the base is positioned in the magazine (fig. 12).

Directing the rounded side of the magazine towards the front, insert the magazine into the rifle until it snaps into position.

UNLOADING

Before unloading ensure that your rifle is not pointing in a dangerous direction and engage the safety catch.

Manipulate the cocking lever to open the mechanism in order to eject and collect the cartridge in the chamber. Check that this is empty.

Remove the cartridges contained in the magazine, re-insert the empty magazine into the rifle and close the mechanism.

ADJUSTMENT

Your rifle is adjusted before leaving the factory. It is always possible to have the weapon specially adjusted to adapt it to your firing conditions, method of aiming or different ammunition.

To do this, carefully dry the barrel and flame it using a cartridge.

Position the target at the chosen distance, observing the safety regulations. Lying flat and without resting the rifle on any hard objects, aim carefully.

Fire several cartridges and after having noted the points of impact on the target, make any

necessary corrections to the rearsight (height or direction).

If the points of impact are too high, move the rearsight back.

If the points of impact are too low, move the rearsight forward.

If the points of impact are too far to the right, move the backnotch towards the left (and vice versa).

Repeat the process until the points of impact are correct.

Confirm the accuracy by firing 3 cartridges.

The rearsight may be adjusted significantly without having to be replaced.

The adjustment of your rifle should be checked by means of a control firing session at least once a year.

MAINTENANCE

For the maintenance of your A-BOLT .22, as for any weapon, we recommend that you use only LEGIA SPRAY, which cleans, lubricates and protects.

Silicon, lanolin, and machine greases and oils should not be used.

Every time it is used, your rifle should be treated as follows :

- First of all, check that the weapon is unloaded and on safe.
- remove the breech block and the magazine.
- Spray a little LEGIA SPRAY into the barrel. Allow this product to take effect for a few minutes and then insert the cleaning rod (for .22 calibre) with a small piece of flannel attached, **through the chamber**. When the barrel is clean, wipe it over with a piece of flannel dipped in oil to protect it until the next time it is used.

EXTERNAL METAL SURFACES

Blueing in itself does not provide sufficient protection against corrosion. It must be protected from damp and from the often acid perspiration from the hands. In order to do this, the external parts of the weapon should be covered in LEGIA SPRAY and any excess wiped off with a clean cloth.

This operation should be repeated each time the gun is taken out or handled. Any fingermarks should be removed.

WOOD

Wood has a tendency to absorb humidity from the atmosphere, particularly when it is raining. In order to prevent any deformation, the rifle should be kept in a dry and moderately well aired place, away from any sources of heat.

The wood will therefore gradually lose the humidity absorbed without becoming deformed or chapping. A little good quality furniture polish will preserve its appearance.

LIST OF COMPONENTS PARTS

1. Frontsight
2. Rearsight assembled
3. Barrel/breech assy
4. Plug screw (4 x)
5. Bolt stop
6. Pin for bolt stop guide
7. Bolt stop guide
8. Bolt stop spring
9. Locating ball for handle
10. Spring for locating ball
11. Bolt stop fixing screw
12. Feeding platform
13. Bolt
14. Ejector/firing pin stop pivot
15. Ejector/firing pin roll pin
16. Ejector/firing pin
17. Spring guide
18. Ejector/firing pin spring
19. Handle roll pin
20. Bolt assembling screw
21. Extractor spring
22. Extractor spring guide
23. Extractor
24. Firing pin bolt sleeve
25. Firing pin push rod spring
26. Spring washer
27. Firing pin push rod
28. Cocking lever
29. Cocking indicator
30. Cocking indicator roll pin
31. Stock
32. Butt plate
33. Butt plate screw (2 x)
34. Trigger guard
35. Magazine catch
36. Magazine catch spring
37. Front screw of the trigger guard
38. Rear screw of the trigger guard
39. Magazine assembled (5 rounds)
40. Magazine assembled (15 rounds)
41. Trigger guard box
42. Safety lever
43. Safety lever spring
44. Safety lever pin
45. Safety pin
46. Safety pin circlip
47. Safety blocking pin
48. Safety blocking pin roll pin
49. Sear spring
50. Sear
51. Sear pin
52. Sear stop screw
53. Safety catch
54. Safety lever roll pin
55. Trigger pin
56. Safety
57. Intermediary safety lever
58. Safety spring
59. Trigger
60. Trigger rod
61. Trigger pull adjusting screw
62. Trigger spring adjusting screw spring
63. Safety block fixing screw
64. Safety screw washer
65. Safety pin

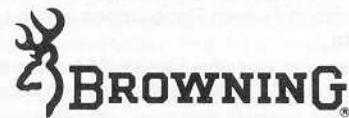

REPETIERBÜCHSE A-BOLT .22

WICHTIGER HINWEIS

Sie haben eine Schußwaffe erworben ; damit übernehmen Sie die Verantwortung dafür. Die Ernsthaftigkeit, mit der Sie diese Verantwortung ausüben, kann über Leben und Tod entscheiden. Eine Fahrlässigkeit im Umgang mit einer Waffe ist oft endgültig und kann mit Geld oder Reue nicht wieder gut gemacht werden. Ein Mangel an Vorsicht oder Mißbräuchlicher Umgang mit einer Waffe sind unverzeihlich.

Gehen Sie jederzeit mit Ihrer A-BOLT .22 und allen anderen Schußwaffen so achtsam um, wie es ihre Schußkraft und ihre potentielle Gefahr erfordern. Trotz ihrer geringen Größe ist Munition vom Kaliber .22 noch über 1.500 Meter hinaus gefährlich.

EMPFEHLUNGEN VOR DEM ERSTEN GEBRAUCH

Alle Metallteile der Waffe sind vor dem Verlassen des Werks zum Schutz vor Rost abgeschmiert worden.

Vor Abschluß der ersten Patrone muß die Seele des Laufs unbedingt sorgfältig gereinigt werden ; sie muß trocken sein, wenn Überdruck und Anweichungen beim Auftreffpunkt vermieden werden sollen. Dafür wird vom Patronenlager aus ein Reinigungsstab mit einem Flanellappen in den Lauf eingeführt.

Falls notwendig, das überflüssige Öl auf den übrigen Teilen der Waffe mit einem weichen Lappen abwischen.

TECHNISCHE DATEN

Kaliber : .22 L.R.

Mechanismus : Repetierbüchse mit Spannhebel.

Visiereinrichtungen :

- Umlegbares Visier, nach Höhe und Seite einstellbar.
- Quertlegendes Perlkorn.
- Verschlußgehäuse mit 4 Löchern (mit Schrauben angedichtet) und mit 2 Rillen für die Montage eines Zielfernrohrs.

Magazin : Fassungsvermögen 5 bzw. 15 Patronen.

Sicherung :

- Mit Schiebebolen an der Oberseite des Abzugsgehäuses.
- Ladeanzeiger (rotes, gestreiftes vorstehendes Teil).
- Anzeiger für entsicherte Waffe (sichtbarer roter Punkt).

Abzug : breit, gestreift.

Lauf :

- Mit eingezogener Mündung.
- Rechtsdrall, 6 Züge.

Ungefährtes Gewicht der Waffe : 2,600 kg.

Gesamtlänge der Waffe : 115 cm.

Identifizierung : das Kaliber ist auf der rechten Seite des Laufs und am Magazinboden eingeprägt, die Seriennummer auf der rechten Seite des Verschlußgehäuses.

Diese technischen Spezifikationen sind unverbindlich. Wir behalten uns das Recht vor, sie jederzeit ohne vorhergehende Benachrichtigung abzuändern.

EINSETZEN DES VERSCHLUSSES

Die Repetierbüchse A-BOLT .22 wird mit abmontiertem Verschlußstück und geladenem Schlagbolzen geliefert.

Bei der Montage folgende Hinweise beachten : Vorsichtshalber die Waffe sichern, Schiebebolen in hinterer Stellung («S» sichtbar).

Um den Verschluß in sein Gehäuse einzusetzen, muß der Schlagbolzen geladen sein (Abb. 2) ; das wird noch im Werk vorgenommen.

Terminologie (Abb. 3) :

- 1 - Nutvorsprung
- 2 - Nut
- 3 - Ladeanzeiger
- 4 - Nutführung

Falls dies aus irgendeinem Grund nicht der Fall ist (Abb. 4), folgendermaßen vorgehen :

Den Nutvorsprung fest in einem Schraubstock spannen, dann auf den Spannhebel gleichzeitig einen Zug und eine Drehung ausüben, um das Ende des Nutvorsprungs in seine kleine Vertiefung einrasten zu lassen. Der Ladeanzeiger (rot) muß überstehen.

Nun das Verschlußstück in sein Gehäuse einführen, dabei auf genaue Ausrichtung der Achsen achten, ohne den Schaft zu zerkratzen (Abb. 5).

Das Verschlußstück ganz nach vorne schieben und durch Schwenkung des Spannhebels nach unten die Waffe verriegeln (Abb. 6).

HERAUSZIEHEN DES VERSCHLUSSES

Den Spannhebel nach oben schwanken, das Verschlußstück bis zum Anschlag gegen seine Sperre nach hinten ziehen.

Auf die Sperre des Verschlusses drücken (Abb. 7) und es aus seinem Gehäuse herausziehen, ohne den Schaft zu beschädigen.

SICHERHEIT

Der Sicherheits-Schiebebolzen liegt auf der Oberseite des Abzugsgehäuses, in Reichweite des Daumens.

Nach vorne ausgeklinkt gibt er einen roten Punkt frei und zeigt damit an, daß die Waffe schußbereit ist (Abb. 1).

Nach hinten eingerastet gibt er den Buchstaben «S» frei, was bedeutet, daß der Abzug blockiert ist.

LADEANZEIGER

Die Nut der A-BOLT .22 enthält eine Erweiterung, die aus der Nutführung herausragt, wenn der Schlagbolzen gespannt ist (Abb. 2).

Dieser rote Ladeanzeiger ist gut sichtbar ; er kann auch bei ungünstigen Lichtverhältnissen leicht mit dem Daumen ertastet werden.

ABZUG

Ihre Repetierbüchse A-BOLT .22 wurde im Werk so eingestellt, daß sie eine sichere Schußauslösung, einen kurzen Abzugsweg und ein Abzugsgewicht von ca. 1,8 kg hat ; mit diesen Werten hat sie eine ausgezeichnete Abzugsperrensicherheit.

Trotzdem bietet der Abzugsmechanismus die Möglichkeit, das Abzugsgewicht zu verstellen (von ca. 1,3 bis 2,7 kg).

VERSTELLEN DES ABZUGSGEWICHTS

- Sich vergewissern, daß die Waffe nicht geladen ist.
- Die Halteschrauben entfernen und das Abzugsgehäuse abnehmen (Abb. 8 und 9).

- Die Schraube zum Verstellen des Abzugsgewichts liegt am hinteren Teil des montierten Abzugs.

- Zur Verringerung des Abzugsgewichts muß die Einstellschraube mit einem feinen Schraubenzieher im Uhrzeigersinn gedreht werden (Abb. 10).

- Zur Vergrößerung des Abzugsgewichts muß die Einstellschraube gegen den Uhrzeigersinn gedreht werden.

Anmerkung : Wird das Abzugsgewicht übermäßig vergrößert, dann ist der Abzug blockiert. Die Schraube soweit im Uhrzeigersinn drehen, wie der Abzug noch betätigt werden kann.

Das Abzugsgewicht kann bei geschlossenem Verschuß gemessen werden, indem man eine im Handel erhältliche geeichte Feder oder eine Meßgerät benutzt.

Ebenso können die meisten Waffenhändler das Abzugsgewicht Ihrer Waffe messen. Nach Beendigung der Einstellung das Abzugsgehäuse wieder auf den Kolben aufsetzen und die Schraube des Abzugsgehäuses einsetzen und anziehen.

LADEN

Ihre A-BOLT .22 hat ein herausnehmbares Magazin. Zwei Magazine stehen zur Wahl : eines für 5 und eines für 15 Patronen.

Das Einführen einer zusätzlichen Patrone direkt ins Patronenlager erhöht das Fassungsvermögen der Waffe auf insgesamt 6 bzw. 16 Patronen.

Vor dem Laden die Büchse sichern und in eine ungefährliche Richtung halten.

Die Waffe horizontal halten und auf den Knopf des Magazinverschlusses drücken, so daß das Magazin sich nach unten löst, und es herausnehmen

(Abb. 11). Man kann sowohl ein volles Magazin einsetzen wie auch das leere Magazin füllen.

Beim Füllen des leeren Magazins folgendermaßen vorgehen :

- Das Magazin in einer Hand halte.
- Mit der anderen Hand eine Patrone nehmen, ihre Bodenkappe zwischen die Ränder des Magazins einführen, den Zuleiter zurückschieben und die Patrone so gleiten lassen, daß die Bodenkappe im Magazin anstößt (Abb. 12). Das Magazin mit der abgerundeten Seite nach vorne wider in die Büchse einsetzen und einrasten lassen.

ENTLADEN

Die Büchse vor dem Entladen in eine ungefährliche Richtung drehen und sichern.

Den Spannhebel zum Öffnen des Mechanismus betätigen, um die im Patronenlager befindliche Patrone auszuwerfen und abzufangen. Das Patronenlager kontrollieren, um sicher zu gehen, daß es auch wirklich leer ist. Die im Magazin befindlichen Patronen herausnehmen, das leere Magazin wieder in die Büchse einsetzen. Den Mechanismus wieder schließen.

VERSTELLEN

Ihre Büchse ist im Werk eingestellt worden. Es ist aber jederzeit möglich, die Einstellung der Waffe persönlich zu gestalten und sie so an Ihre Schußgewohnheiten, Ihre Art anzuvisieren oder an andere Munition anzupassen.

Dafür muß der Lauf sorgfältig getrocknet und ausgeglüht werden, was eine Patrone kostet.

Die Zielscheibe in der gewählten Entfernung aufstellen und dabei die Sicherheitsregeln beachten. Im Liegen sorgfältig visieren, ohne dabei die Büchse auf einen harten Gegenstand zu stützen.

Mehrere Schüsse abgeben und je nach den Auftreffpunkte auf der Zielscheibe die eventuell notwendigen Korrekturen am Visier (Höhe und Seite) anbringen.

Liegen die Auftreffpunkte zu hoch, das Visier zurückschieben.

Liegen sie zu tief, das Visier vorschieben.

Liegen sie zu weit rechts, das Kimmenblatt nach links verschieben (und umgekehrt).

Den Vorgang solange wiederholen, bis die Auftreffpunkte und der anvisierte Punkt zusammenfallen.

Die Präzision der Korrektur kann durch das Abschießen von 3 Patronen nachgeprüft werden.

Das Visier hat einen großen Spielraum beim Verstellen, ohne daß es ersetzt werden müßte.

Jedes Jahr sollte mindestens ein Schuß zur Kontrolle der Einstellung Ihrer Büchse abgegeben werden.

PFLEGE

Für die Pflege Ihrer A-BOLT .22 sowie aller anderen Waffen empfehlen wir, nur LEGIA SPRAY zu verwenden, das reinigt, schmiert und schützt.

Silikon, Lanolin sowie Maschinenöle und -fette sollen vermieden werden.

Nach jedem Gebrauch soll die Waffe folgendermaßen gepflegt werden :

- Zuerst nach prüfen, daß die Waffe entladen und gesichert ist.
- Verschlußstück und Magazin herausnehmen.

- LEGIA SPRAY in den Lauf sprühen, einige Minuten einwirken lassen und dann **über das Patronenlager** den Reinigungsstab (Kaliber .22) mit einem Flanelltuch einführen. Wenn der Lauf ganz sauber ist, ein Flanelltuch mit etwas Öl durchschieben, um ihn bis zum nächsten Gebrauch zu schützen.

METALLAUßENFLÄCHEN

Die Brünierung stellt an sich keinen Schutz gegen die Korrosion dar, sie muß gegen Nässe und den oft sauren Handschweiß geschützt werden. Dazu LEGIA SPRAY auf die Außenflächen der Waffe sprühen und, falls notwendig, das überflüssige Öl mit einem trockenen Lappen abwischen.

Diesen Vorgang nach jedem Aufenthalt im Freien und jedem Manipulieren wiederholen. Alle Fingerspuren müssen entfernt werden.

HOLZ

Das Schaftholz neigt dazu, die Luftfeuchtigkeit aufzusaugen, besonders bei Regenwetter. Um ärgerliche Verformungen zu vermeiden, sollte die Büchse an einem trockenen und mäßig belüfteten Ort, fern jeder Wärmequelle, aufbewahrt werden.

So kann das Holz allmählich die aufgesogene Feuchtigkeit wieder abgeben, ohne sich zu verformen oder Risse zu bekommen. Etwas gutes Möbelwachs bewahrt ihm sein schönes Aussehen.

ERSATZTEILE

1. Korn
2. Zusammen gebautes Visier
3. Lauf mit Verschluss
4. Verschluss-Schraube (4 x)
5. Riegelanschlag
6. Stift für Führungssachse des Riegelanschlags
7. Führungssachse des Riegelsanschlags
8. Riegelanschlagfeder
9. Kugel für die Positionierung des Kugelgriffs
10. Feder für Kugel für die Positionierung des Kugelgriffs
11. Befestigungsschraube des Riegelanschlags
12. Patronenführungsrampe
13. Riegel
14. Auswerfer/Schlagbolzen-Anschlagsachse
15. Auswerfer/Schlagbolzen-Roll Pin
16. Auswerfer/Schlagbolzen
17. Federführung
18. Auswerfer/Schlagbolzen-Feder
19. Kugelgriff-Roll Pin
20. Stellschraube des Riegels
21. Auszieherfeder
22. Auszieherfederführung
23. Auszieher
24. Warzenführung des Schlagbolzens
25. Schlagbolzenschieberfeder
26. Federring
27. Schlagbolzenschieber
28. Spannhebel
29. Anzeiger des Gespannten Zustande
30. Roll Pin für Anzeiger des gespannten Zustandes
31. Schaft
32. Schaftkappe
33. Befestigungsschraube für Schaftkappe (2 x)
34. Abzugsbügel
35. Magazinsperre
36. Magazinsperrefeder
37. Vordere Befestigungsschraube des Abzugsbügels
38. Hintere Befestigungsschraube des Abzugsbügels
39. Zusammengebautes Magazin (5 Patronen)
40. Zusammengebautes Magazin (15 Patronen)
41. Abzugsgehäuse
42. Sicherungshebel
43. Sicherungshebelfeder
44. Sicherungshebelachse
45. Sicherungsachse
46. Befestigungscirclip der Sicherungsachse
47. Achse zum Festsetzen der Sicherung
48. Roll Pin zum Festsetzen der Achse
49. Abzugshebelfeder
50. Abzugshebel
51. Abzugshebelachse
52. Anschlagsschraube des Abzugshebels
53. Sicherungsschieber
54. Roll Pin des Sicherungshebels
55. Abzugsachse
56. Sicherung
57. Sicherungszwischenhebel
58. Sicherungsfeder
59. Abzug
60. Abzugsbolzen
61. Stellschraube des Abzugs
62. Feder für Stellschraube des Abzugs
63. Befestigungsschraube des Sicherungsblocks
64. Ring für Befestigungsschraube
65. Sicherungsachse.



BROWNING

CARABINA AD OTTURATORE A-BOLT .22

RACCOMANDAZIONI IMPORTANTI

Quando acquistate la vostra arma, impegnate la vostra responsabilità.

La serietà con la quale assumerete questa responsabilità può decidere della vita e della morte.

Gli errori commessi con le armi sono spesso definitivi e non possono essere riparati con denaro o rimpianti. La mancanza di precauzioni o la manipolazione abusiva di un'arma non è giustificabile.

In qualsiasi momento, manipolate la vostra A-BOLT .22 e qualsiasi altr'arma con il riguardo dovuto alla potenza e al pericolo potenziale che rappresenta. Malgrado le loro ridotte dimensioni, le munizioni di calibro .22 sono pericolose anche dopo i 1.500 metri.

RACCOMANDAZIONI PRIMA DELLA MESSA IN SERVIZIO

Tutte le parti meccaniche sono state ingrassate prima di uscire di fabbrica per proteggerle dalle corrosioni.

Prima di sparare la vostra prima cartuccia, è indispensabile pulire accuratamente l'anima della canna: l'anima deve essere secca per evitare le sovrappressioni e le deviazioni d'impatto. Passare nella canna uno scovolino di pulizia munito di un pezzo di flanella, introducendolo dalla camera.

Se ritenete necessario, asciugate l'olio eccedente sulle altre parti dell'arma con un panno dolce.

CARATTERISTICHE TECNICHE

Calibro : .22 Long Rifle

Funzionamento : a ripetizione mediante leva di armamento.

Mira :

- alzo ribaltabile, regolabile in elevazione ed in direzione.
- Mirino montato trasversalmente.
- scatola di culatta recante 4 fori (ostruiti da viti) e 2 scanalature per il montaggio del cannochiale.

Caricatore : da 5 o 15 cartucce.

Sicura :

- Azionata tramite pulsante situato sulla parte superiore della scatola dello scatto.
- Indicatore di armato (sporgenza rossa e rigata).
- Indicatore di sicura disinnestata (punto rosso visibile).

Grilletto : largo e rigato.

Canna :

- A bocca arretrata.
- Passo verso la destra, a 6 rigature.

Peso medio dell'arma : 2,600 kg.

Lunghezza totale dell'arma : 115 cm.

Marchi d'identificazione : calibro inciso sul fianco destro della canna e sul fondo del caricatore, numero di serie inciso sul fianco destro della scatola della culatta.

Le presenri specifiche tecniche sono date soltanto a titolo indicativo. Ci riserviamo il diritto di modificarle in qualsiasi momento e senza preavviso.

INSERIMENTO DELL'OTTURATORE

La vostra carabina A-BOLT .22 è fornita con l'otturatore smontato ed il percussore armato.

Procedere al montaggio seguendo le istruzioni seguenti :

Accertarsi che l'arma sia sulla sicura, pulsante inserito in posizione arretrata («S» visibile).

Per poter inserire l'otturatore nella scatola della culatta, il percussore deve essere armato (fig. 2), il che viene realizzato in fabbrica.

Terminologia (fig. 3) :

- 1 - Sporgenza della noce
- 2 - Noce
- 3 - Indicatore di armato
- 4 - Guidanoce

Se per un motivo qualsiasi, non fosse così (fig. 4), procedere nel modo seguente :

Bloccare saldamente la sporgenza della noce in una morsa, simultaneamente tirare e ruotare la leva di armamento per collocare l'estremità della sporgenza della noce nella sua piccola tacca. L'indicatore di armato (rosso) deve sporgere.

Inserire quindi l'otturatore nella scatola della culatta, curando il corretto allineamento, senza scalfire il calcio (fig. 5).

Spingere fino in fondo l'otturatore in avanti e chiudere l'arma facendo girare la leva di armamento verso il basso (fig. 6).

ESTRAZIONE DELL'OTTURATORE

Fare girare la leva di armamento verso l'alto, tirare l'otturatore indietro fino all'arresto.

Premere sull'arresto dell'otturatore (fig. 7) ed estrarre l'otturatore dalla scatola della culatta senza danneggiare il calcio.

SICURA

Il pulsante di sicura si trova sopra la scatola dello scatto, a portata del pollice.

Disinnestato, quando spinto in avanti, lascia vedere un punto rosso e indica che l'arma è pronta a sparare (fig. 1). Innestato, cioè in posizione arretrata, scopre la lettera «S», e blocca il meccanismo di scatto.

INDICATORE D'ARMATO

La noce della A-BOLT .22 è munita di una estensione che sporge dal guidanoce quando il percussore viene armato (fig. 2).

Oltre ad essere chiaramente visibile, la posizione dell'indicatore d'armato può essere controllata con il pollice in condizioni di scarsa luminosità.

SCATTO

La vostra carabina A-BOLT .22 è stata regolata in fabbrica per darvi uno scato netto, una corsa breve ed un peso dello scato che si aggira intorno ad 1,8 kg, il che è compatibile con una ottima sicurezza di presa.

Il meccanismo di scatto è stato tuttavia dotato di un dispositivo di regolazione del peso della scatto (da circa 1,3 a 2,7 kg).

REGOLAZIONE DEL PESO DELLO SCATTO

- Accertatevi che l'arma sia scarica.
- Svitare le viti di tenuta e togliere il ponticello (fig. 8 e 9).

- La vite di regolazione del peso dello scatto si trova sulla parte posteriore dello gruppo di scatto.
- Per ridurre il peso dello scatto, girate la vite di regolazione in senso orario aiutandovi con un cacciavite (fig. 10).
- Per aumentare il peso dello scatto, girate la vite di regolazione in senso antiorario.

Nota : Se il peso dello scatto viene aumentato eccessivamente, il grilletto rimarrà bloccato. Girare quindi la vite in senso orario finché si riesca ad azionare il grilletto.

Il peso dello scatto può essere misurato, ad otturatore chiuso, utilizzando una molla calibrata o un set di pesi di misura, reperibile nel commercio.

La maggior parte degli armaioli possono misurare il peso dello scatto della vostra arma. A regolazione ultimata, rimettere il ponticello nel fusto e inserire la vite del ponticello.

CARICAMENTO

La vostra A-BOLT .22 è munita di un caricatore amovibile. Sono disponibili due tipi di caricatore : il primo di una capacità di 5 cartucce, il secondo di 15 cartucce.

Alimentando direttamente la camera con una cartuccia supplementare, si porta la capacità dell'arma rispettivamente a 6 o 16 cartucce.

Prima di caricare l'arma, mettere la sicura e orientare la carabina in una direzione che non sia pericolosa.

Con l'arma disposta orizzontalmente, premere il pulsante del chiavistello del caricatore per fare scendere e raccogliere il caricatore (fig. 11).

Potete sia alimentarlo direttamente, sia sostituirlo con un caricatore pieno.

Per alimentare il caricatore vuoto, procedere nel modo seguente :

- tenere il caricatore con una mano.
- Con l'altra mano, prendere una cartuccia per inserire il fondello tra i labbri del caricatore, spingere indietro il trasportatore e fare slittare la cartuccia per portare il fondello contro l'arresto del caricatore (fig. 12).
Orientando il lato curvo del caricatore in avanti, inserire fino in fondo il caricatore nella carabina, fino a fare scattare il meccanismo di chiusura.

SCARICAMENTO

Prima di scaricare la carabina, orientarla in una direzione che non sia pericolosa.

Aprire il meccanismo, azionando la leva di armamento in modo da espellere e raccogliere la cartuccia che si trova nella camera. Controllare quest'ultima per verificare che sia vuota. Quindi, estrarre le cartucce contenute nel caricatore, reinserire il caricatore vuoto nella carabina. Richiudere il meccanismo.

REGOLAZIONE

La vostra A-BOLT .22 è stata collaudata in fabbrica.

E' pur sempre possibile personalizzare la regolazione dell'arma per adattarla alle proprie condizioni di tiro : modo di puntare l'arma o uso di munizioni differenti.

Per tale operazione, pulire accuratamente la canna e sparare una prima cartuccia.

Disporre il bersaglio alla distanza prescelta, osservando le regole di sicurezza.

In posizione sdraiata e evitando di appoggiare la carabina su un oggetto duro, mirare accuratamente il bersaglio.

Sparare diverse cartucce, e secondo i punti d'impatto sul bersaglio, effettuare le eventuali correzioni (elevazione o direzione).

Se gli impatti risultano troppo alti, arretrare, l'alzo.

Se gli impatti sono troppo bassi, avanzare l'alzo.

Se gli impatti sono troppo a destra, spostare la tacca di mira verso la sinistra (e viceversa).

Ripetere l'operazione finché gli impatti corrispondano al punto mirato.

Verificare l'esattezza della regolazione sparando tre cartucce.

L'alzo lascia la massima latitudine di regolazione, e perciò non è necessario sostituirlo.

Una volta all'anno almeno, effettuare un tiro di prova per controllare la regolazione della vostra carabina.

MANUTENZIONE

Per la manutenzione della vostra A-BOLT .22, come per qualsiasi altra arma, vi raccomandiamo di adoperare esclusivamente LEGIA SPRAY, che pulisce, lubrifica e protegge l'arma.

Sono invece da evitare il silicone, la lanolina, i grassi e gli oli per macchine.

Dopo ogni utilizzazione, procedere alla manutenzione della carabina nel modo seguente :

- Innanzitutto accertarsi che l'arma sia scarica e la sicura innestata.
- Togliere l'otturatore e il caricatore.

- Spruzzare un pò di LEGIA SPRAY nella canna. Lasciare agire il prodotto per qualche minuto, quindi introdurre **dalla camera** uno scovolino (calibro .22) munito di un pezzo di flanella. Quando la canna risulta pulita, passare di nuovo con un altro pezzo di flanella impregnato di olio in modo da proteggerla fino alla prossima utilizzazione.

SUPERFICI METALLICHE ESTERNE

La bronzatura non costituisce di per sé una protezione contro la corrosione, deve essere protetta dall'umidità e dal sudore spesso acido delle mani. A tal fine, spruzzare il LEGIA SPRAY sulle parti esterne dell'arma ed asciugare l'eccesso d'olio con un panno pulito.

Ripetere l'operazione dopo ogni utilizzazione o manipolazione. Deve scomparire ogni traccia di dita.

LEGNO

Il legno del fusto ha tendenza ad assorbire l'umidità atmosferica in particolar modo quando piove. Per evitare che si deformi, conviene deporre la carabina in un posto secco e discretamente ventilato, lontano da fonti di calore eccessivo.

In questo modo, il legno perderà progressivamente l'umidità assorbita senza deformarsi o screpolarsi. Gli conserverete il suo bell'aspetto con un pò di cera per mobili.

PARTI COSTITUTIVE

1. Mirino
2. Alza collegata
3. Canna con scatola della culata
4. Vite d'otturazione (4 x)
5. Arresto dell'otturatore
6. Coppiglia dell'asse-guida dell'arresto dell'otturatore
7. Asse-guida dell'arresto dell'otturatore
8. Molla dell'arresto dell'otturatore
9. Sfera di localizzazione del manubrio del otturatore
10. Molla della sfera di localizzazione del manubrio del otturatore
11. Vite di fissaggio dell'arresto dell'otturatore
12. Rampa d'alimentazione
13. Otturatore
14. Asse d'arresto dell'espulsore/percussore
15. Roll-pin dell'espulsore/percussore
16. Espulsore/percussore
17. Guida della molla
18. Molla dell'espulsore/percussore
19. Roll-pin del manubrio
20. Vite d'unione dell'otturatore
21. Molla dell'estrattore
22. Guida della molla dell'estrattore
23. Estrattore
24. Guida-noce del percussore
25. Molla del pulsante del percussore
26. Rondella della molla
27. Pulsante del percussore
28. Leva d'armamento
29. Indicatore d'armato
30. Roll-pin dell'indicatore d'armato
31. Calcio
32. Calciolo
33. Vite di fissaggio del calciolo (2 x)
34. Sottoguardia
35. Otturatore del caricatore
36. Molla dell'otturatore del caricatore
37. Vite anteriore di fissaggio della sottoguardia
38. Vite posteriore di fissaggio della sottoguardia
39. Caricatore assemblato (5 colpi)
40. Caricatore assemblato (15 colpi)
41. Scatolla del grilletto
42. Leva della sicura
43. Molla della leva della sicura
44. Asse della leva della sicura
45. Asse della sicura
46. Circlip di fissaggio dell'asse della sicura
47. Asse di bloccaggio della sicura
48. Roll-pin di bloccaggio dell'asse
49. Molla del gancetto
50. Gancetto
51. Asse del gancetto
52. Vite d'arresto del gancetto
53. Pulsante della sicura
54. Roll-pin della leva della sicura
55. Asse del grilletto
56. Sicura
57. Leva intermedia della sicura
58. Molla della sicura
59. Grilletto
60. Asta del grilletto
61. Vite di regolazione dello scatto
62. Molla del vite di regolazione dello scatto
63. Vite di fissaggio del bloc della sicura
64. Rondella del vite della sicura
65. Asse della sicura.



BROWNING®

RIFLE DE CERROJO A-BOLT .22

IMPORTANTE

Al adquirir su arma de fuego, Ud se compromete a ser responsable. La seriedad con la cual Ud va asumir esta responsabilidad puede hacer la diferencia entre la vida y la muerte de alguien.

Los errores cometidos con las armas de fuego a menudo son definitivos y no pueden repararse con dinero o sentimiento.

La falta de precauciones o la manipulación abusiva de un arma no tiene ninguna excusa.

En cada momento, maneje su A-BOLT .22, o toda otra arma de fuego, con las precauciones debidas a su potencia e peligro potencial.

A pesar de su tamaño reducido, las municiones de calibre .22 quedan todavía peligrosas más allá de 1.500 metros.

RECOMENDACIONES ANTES DE PONER EL ARMA EN SERVICIO

Todas las partes metálicas del arma han sido engrasadas en la fábrica para protegerlas contra la corrosión.

Antes de disparar su primer cartucho, es imprescindible que limpie cuidadosamente el ánima del cañón, ésta debe quedar seca para evitar las sobrepresiones y las diferencias de punto de impacto.

Introduciéndola por la recámara, pase una baqueta de limpiar provista de un trozo de franela a través del cañón.

Si lo juzga necesario, seque el aceite que sobra en las otras partes mediante un trapo suave.

ESPECIFICACIONES TÉCNICAS

Calibre : .22 Long Rifle.

Funcionamiento : de repetición por palanca de armar.

Organos de puntería :

- Alza abatible, reglable en dirección y elevación.
- Guión montado transversalmente.
- Cajón de mecanismo provisto de cuatro agujeros (tapados con tornillos) y dos ranuras destinadas al montaje de una mira telescópica.

Cargador : capacidad de 5 ó 15 cartuchos.

Seguro :

- Por pulsador en la parte superior de la caja del disparador.
- Indicador de armado (rojo y estriado).
- Indicador de puesta fuera de seguro (punto rojo visible).

Disparador : ancho y estriado.

Cañón :

- Boca protegida.
- Paso hacia la derecha, de 6 rayas.

Peso medio del arma : 2,600 kg.

Longitud total del arma : 115 cm.

Marcas de identificación : calibre estampado en el costado derecho del cañón y el fondo del cargador. Número de serie estampado en el costado derecho del cajón de mecanismo.

Las presentes especificaciones técnicas están facilitadas a título de indicación. Nos reservamos el derecho de modificarlas en cada momento y sin previo aviso.

INTRODUCCIÓN DEL CERROJO

Su rifle A-BOLT .22 está suministrado con su cerrojo desmontado y percutor armado.

Móntelo según las siguientes instrucciones :

- Tome la precaución de poner el seguro del arma, pulsador en su posición trasera («S» visible).
- Para poder introducir el cerrojo en el cajón de mecanismo, el percutor debe estar armado (fig. 2), lo que está realizado en la fábrica.

Terminología (fig. 3) :

- 1 - Resalte de nuez
- 2 - Nuez
- 3 - Indicador de armado
- 4 - Guía-nuez.

Si por cualquier motivo no fuera el caso (fig. 4), se debería actuar como sigue :

- Bloquear firmemente el resalte de nuez en un tornillo de banco, operar simultáneamente una tracción y una rotación de la palanca de armar para colocar la extremidad del resalte de nuez en su pequeña muesca.
- El indicador de armado (rojo) debe sobrepasar.
- Después introducir el cerrojo en el cajón de mecanismo, cuidando de la buena alineación, sin rasguñar la culata (fig. 5).
- Empujar el cerrojo completamente hacia adelante y acerrojar el arma haciendo girar la palanca de armar hacia abajo (fig. 6).

EXTRACCIÓN DEL CERROJO

Haga girar la palanca de armar hacia arriba, retire el cerrojo hacia atrás hasta que tope contra su retén.

Apoye sobre el retén del cerrojo (fig. 7) y extraiga el cerrojo del cajón de mecanismo, cuidando de no dañar la culata.

SEGURO

El pulsador del seguro está ubicado en la parte superior de la caja del disparador, al alcance del pulgar.

Empujado hacia adelante, descubre un punto rojo que indica que el arma está lista para disparar (fig. 1).

Empujado hacia atrás, descubre la letra «S», el disparador está bloqueado.

INDICADOR DE ARMADO

La nuez del A-BOLT .22 tiene una extensión que sobrepasa del guía-nuez cuando el percutor está armado (fig. 2).

Este indicador de armado está colorado en rojo bien visible. También es fácilmente revelado por el pulgar en condiciones de luminosidad desfavorables.

DISPARADOR

Su rifle A-BOLT .22 ha sido regulado en la fábrica para facilitar un disparo seco, un breve recorrido del disparador y un peso del tirón en el disparador vecino de 1,8 kg, compatibles con una excelente seguridad de enganche.

Sin embargo, el mecanismo del disparador ha sido equipado con un sistema de regulación del peso del tirón en el disparador (aproximadamente de 1,3 hasta 2,7 kg).

REGULACIÓN DEL PESO DEL TIRÓN EN EL DISPARADOR

- Asegúrese de que el arma está descargada.
- Afloje los tornillos de sujeción y retire el guardamonte (fig. 8 y 9).

- El tornillo de regulación del peso del tirón en el disparador se sitúa en la parte trasera del disparador ensamblado.
- Para reducir el peso del tirón, haga girar el tornillo de regulación en el sentido de las manecillas de un reloj, utilizando un destornillador fino (fig. 10).
- Para aumentar el peso del tirón, haga girar el tornillo de regulación en el sentido inverso al de las manecillas de un reloj.

Nota : Si se aumenta excesivamente el peso del tirón, el disparador resultará bloqueado. Haga girar el tornillo en el sentido de las manecillas de un reloj hasta que el disparador pueda ser accionado.

El peso del tirón puede medirse, cerrojo cerrado, usando un resorte contrastado o un «set» de medida, disponible en el comercio.

También, la mayoría de los armeros pueden medir el peso del tirón de su arma. Una vez la regulación efectuada, vuelva a colocar el guardamonte en la culata y ponga el tornillo del guardamonte.

CARGA

Su A-BOLT .22 está provista de un cargador amovible.

Dos cargadores son disponibles : uno para 5 cartuchos, otro para 15.

La introducción de un cartucho directamente en la recámara aumenta la capacidad total del arma de una unidad.

Antes de cargar, ponga el seguro y oriente sur rifle de un modo no peligroso.

Colocando el arma horizontalmente, apoye en el botón del cerrojo del cargador para dejar bajar el cargador y recuperarlo (fig. 11).

Tiene ahora la posibilidad de introducir un cargador lleno o de reabastecer el cargador vacío. Para abastecer el cargador vacío, actúe como sigue :

- Agarre el cargador en una mano.
- Con la otra mano, agarre un cartucho e introduzca su culote entre los labios del cargador; empuje el elevador de cartuchos y haga deslizar el cartucho para llevar su culote a tope en el cargador (fig. 12).
Orientando la cara redondeada del cargador hacia adelante, introduzca el cargador en el rifle, a fondo hasta su entrinquetamiento.

DESCARGA

Antes de descargar su arma, orientela en una dirección no peligrosa y ponga el seguro.

Maniobre la palanca de armar para abrir el mecanismo con el propósito de eyectar y recoger el cartucho que quede en la recámara. Inspekte esta última para comprobar que está bien vacía.

Quite los cartuchos contenidos en el cargador y una vez vacío, vuelva a colocarlo en el rifle. Cierre el mecanismo.

REGLAJE

Su rifle ha sido reglado antes de salir de la fábrica. Sin embargo, siempre es posible personalizar el reglaje de un arma para adaptarla a sus condiciones de tiro : modo de apuntar o municiones diferentes.

Para hacerlo, seque cuidadosamente el cañón y dispare un cartucho. Coloque el blanco a la distancia escogida, respetando las reglas de seguridad.

En la posición de tendido y sin apoyar el rifle contra algo duro, apunte cuidadosamente.

Dispare algunos cartuchos y según la localización de los puntos de impacto en el blanco, haga las eventuales correcciones en el alza (elevación y dirección).

Impactos demasiado altos : haga retroceder el alza.

Impactos demasiado bajos : haga avanzar el alza. Impactos demasiado a la derecha : desplace la muesca de mira hacia la izquierda e inversamente.

Reanude el proceso hasta que los impactos coincidan con el punto apuntado.

Confirme la exactitud del tiro disparando tres cartuchos.

El alza facilita una gran latitud de reglaje sin tener que reemplazarla. Por los menos cada año efectúe un tiro de control del reglaje de su arma.

MANTENIMIENTO

Para mantener su arma, así como cualquier otra, le recomendamos utilizar sólo LEGIA SPRAY que limpia, lubrica y protege.

La silicona, lanolina, grasas y aceites para máquinas no se deben emplear. Después de cada uso, efectúe como sigue el mantenimiento de su rifle :

- Antes de todo, compruebe que su arma está descargada, con el seguro puesto.
- Retire el cerrojo y el cargador.
- Vaporice LEGIA SPRAY en el cañón. Deje actuar algunos minutos luego introduzca, **Por la recámara**, la baqueta de limpiar (de calibre .22) provista de un trozo de franela. Cuando el cañón resulte bien limpio, vuelva a pasar un trozo de franela empapado en aceite para protegerlo hasta la próxima utilización.

SUPERFICIES METÁLICAS EXTERNAS

Por sí mismo, el pavonado no constituye una protección contra la corrosión, deben ser protegidas contra la humedad y la transpiración a menudo ácida de las manos. Para esto, vaporice LEGIA SPRAY en las partes externas del arma y seque el eventual exceso con un trapo limpio. Reanude la operación después de cada salida o manipulación. Toda huella de dedo debe desaparecer.

MADERA

La culata de madera tiene tendencia a absorber la humedad atmosférica, especialmente por tiempo lluvioso. Para evitarle deformaciones desagradables, conviene poner el rifle en un lugar seco y moderadamente aireado, lejos de fuentes de fuerte calor.

Así, la madera irá perdiendo progresivamente la humedad absorbida sin deformarse o hendirse. Un poco de buena cera para muebles le conservará su bella apariencia.

LISTA DE LAS PIEZAS CONSTITUTIVAS

1. Guión
2. Alza ensamblada
3. Cañón con cajón de mecanismo
4. Tornillo de obturación (4 x)
5. Retén del cerrojo
6. Pasador del eje-guía del retén del cerrojo
7. Eje-guía del retén del cerrojo
8. Muelle del retén del cerrojo
9. Bolita de localización del pomo
10. Muelle de la bolita de localización
11. Tornillo de sujeción del retén del cerrojo
12. Rampa de alimentación
13. Cerrojo
14. Eje de tope del eyector/percutor
15. Roll-pin del eyector/percutor
16. Eyector/percutor
17. Guía del muelle
18. Muelle del eyector/percutor
19. Roll-pin del pomo
20. Tornillo de unión del cerrojo
21. Muelle del extractor
22. Guía del muelle del extractor
23. Extractor
24. Guía-nuez del percutor
25. Muelle del pulsador del percutor
26. Arandela del muelle
27. Pulsador del percutor
28. Palanca de armar
29. Indicador de armado
30. Roll-pin del indicador de armado
31. Culata
32. Cantonera
33. Tornillo de sujeción de la cantonera (2 x)
34. Guardamonte
35. Cerrojo del cargador
36. Muelle del cerrojo del cargador
37. Tornillo delantero de sujeción del guardamonte
38. Tornillo trasero de sujeción del guardamonte
39. Cargador ensamblado (5 cartuchos)
40. Cargador ensamblado (15 cartuchos)
41. Caja del disparador
42. Palanca del seguro
43. Muelle de la palanca del seguro
44. Eje de la palanca del seguro
45. Eje del seguro
46. Circlip de sujeción del eje del seguro
47. Eje de bloqueo del seguro
48. Roll-pin de bloqueo del eje
49. Muelle del fiador
50. Fiador
51. Eje del fiador
52. Tornillo de tope del fiador
53. Pulsador del seguro
54. Roll-pin de la palanca del seguro
55. Eje del disparador
56. Seguro
57. Palanca intermediaria del seguro
58. Muelle del seguro
59. Disparador
60. Varilla del disparador
61. Tornillo de ajuste del tirón en el disparador
62. Muelle del tornillo de ajuste del tirón en el disparador
63. Tornillo de sujeción del bloque del seguro
64. Arandela para tornillo del seguro
65. Eje del seguro



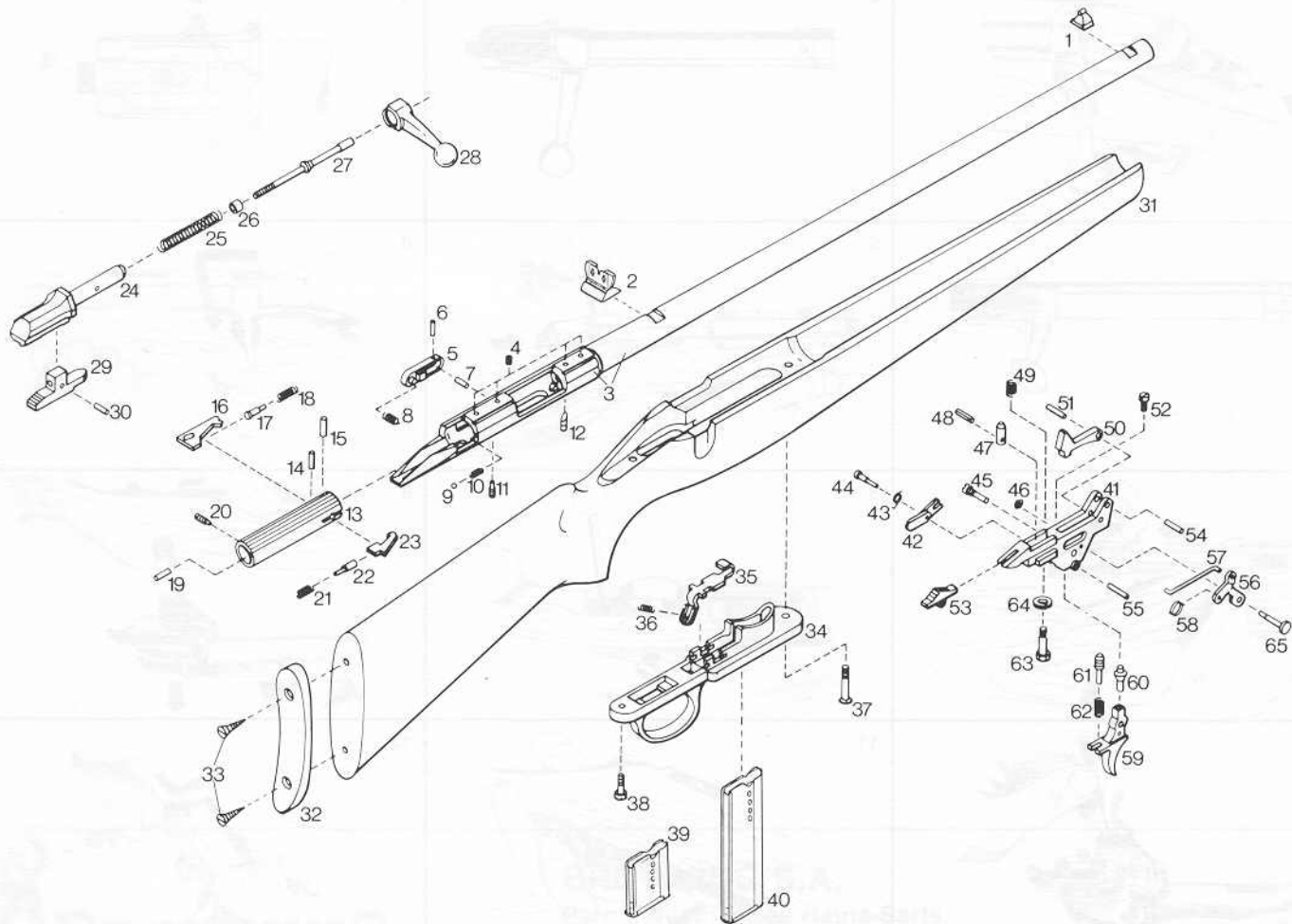

BROUING

Auto-Soft
L'ARME EN ALUMINUM (BELGIUM)

1

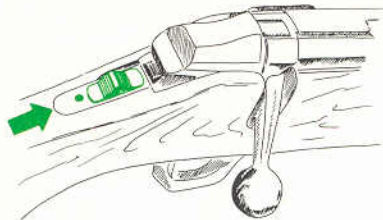

2

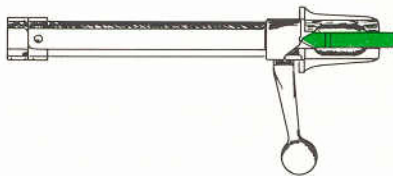

3

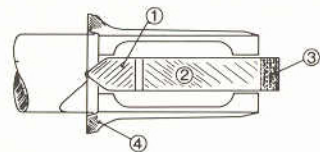

4

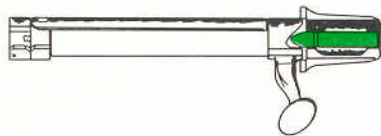

5

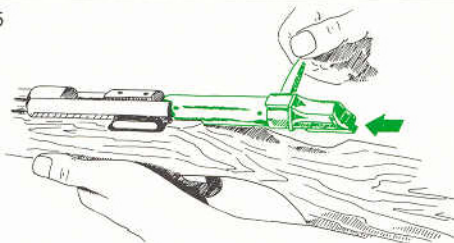

6

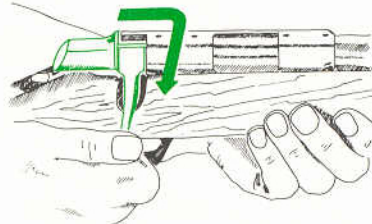

7

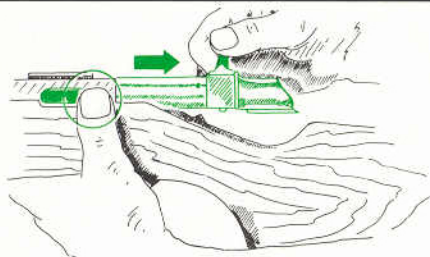

8

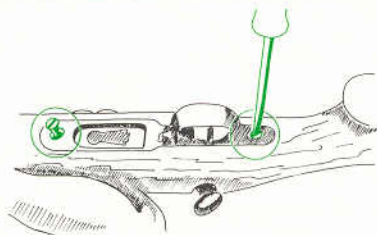

9

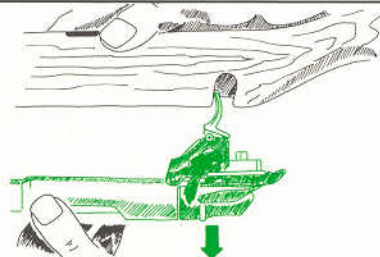

10

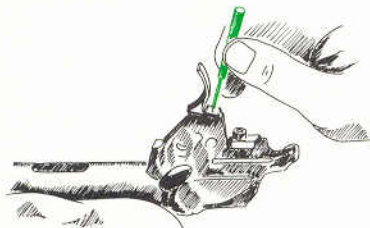

11

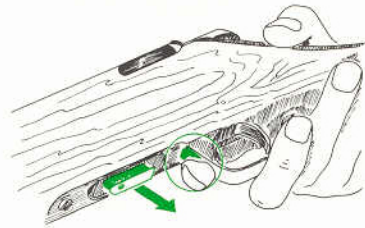

12

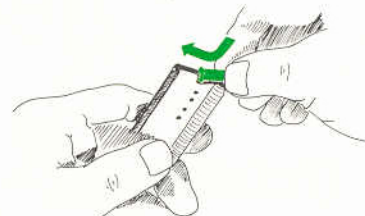



BROWNING S.A.

Parc Industriel des Hauts-Sarts

3e Avenue - B-4400 HERSTAL (BELGIUM)